

Tabulka maximálních počtů svítidel v řadě				10A B	16A B	10A C	16A C
Délka	Σlm	Σlm	Σlm	počet svítidel	počet svítidel	počet svítidel	počet svítidel
1.2ft	1300 lm	1600 lm	2200 lm	18	28	30	46
1.4ft	2600 lm	3200 lm	4400 lm	10	16	16	26
1.5ft	3250 lm	4000 lm	5500 lm	10	16	16	26

Ve svítidle je umístěn uživatelsky nevyměnitelný světelný zdroj dle ČSN EN 60598-1 oddíl 4!

Z důvodu udržení vysokého stupně krytí IP66 po celou dobu životnosti svítidla, včetně zachování technických vlastností a bezpečnosti, jsou svítidla konstruována jako uživatelsky nerozebíratelný ochranný kryt. Opravy provádí výhradně výrobce nebo smluvní partner.

Montáž lze provádět pouze autorizovanou osobou a v souladu s montážním návodem. Jakákoli jiná instalace je považována za nesprávnou. Pro dobrou montáž a funkci svítidla je nezbytné zajistit dostatečnou rovinnost montážní plochy. Ujistěte se, že přívodní kabel je vždy před instalací odpojen od elektrického napětí. Nepoužívejte svítidlo v případě, že došlo k jeho poškození nebo k poškození přívodního kabelu. Pro čištění lze použít pouze vlhkou utěrku z mikrovlákna. Případné technické změny jsou vystaveny bez předchozího upozornění. Nevyhazujte svítidlo nebo jeho části do domovního odpadu, ale správně jej recyklujte.

TREVOS, a. s. je zapojen do kolektivního systému EKOLAMP dle zákona č. 541/2020 Sb. o odpadech.



## Zapojení konektorů

### Stucchi 2p

2p

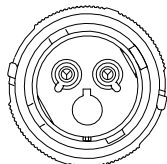

L  
N

### Wieland 2p, 4p, 6p

2p

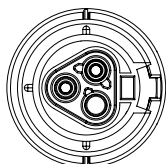

L  
N

4p

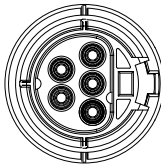

1 - L1 (Driver)  
2 - L2 / DA  
3 - L3 / DA / Mxh  
4 - N  
5 - /

6p

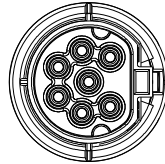

1 - L1 (Driver)  
2 - L2  
3 - L3 / Mxh  
4/N - N  
5 - DA  
6 - DA  
7 - /

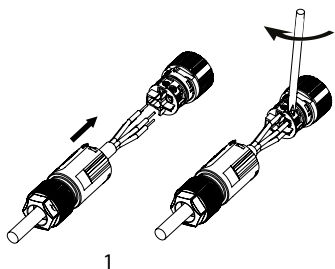

1

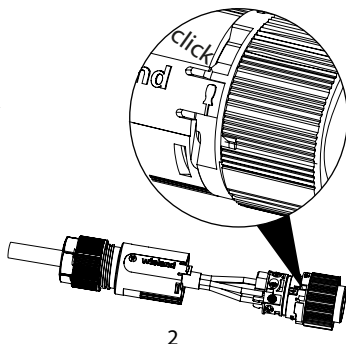

2

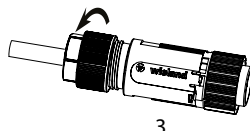

3

